

Návod na obsluhu
K 3600 MKII

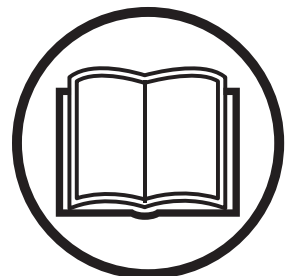

Prosím, prečítajte si pozorne tento návod na obsluhu a presvedčte sa, či pokynom pred používaním stroja rozumiete.

Slovak

KLÚČ K SYMBOLOM

Kľúč k symbolom

VAROVANIE! Stroj môže byť nebezpečný, ak sa používa nesprávne alebo neopatrne a môže spôsobiť vážne alebo smrteľné zranenia operátorovi alebo ostatným osobám.



Prosím, prečítajte si pozorne tento návod na obsluhu a presvedčte sa, či pokynom pred používaním stroja rozumiete.



Vždy majte na sebe:

- Schválenú ochrannú prilbu
- Schválené chrániče sluchu
- Ochranné okuliare alebo štít
- Dýchacia maska



Tento výrobok spĺňa platné smernice EÚ.

Ostatné symboly/emblémy na stroji odkazujú na zvláštne požiadavky certifikácie pre určité trhy



Pred kontrolou a/alebo údržbou stroj vždy odpojte od hydraulických hadíc.

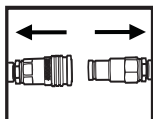

Vždy používajte schválené ochranné rukavice.

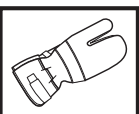

Vyžaduje sa pravidelné čistenie.

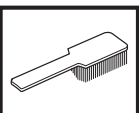

Vizuálna kontrola.



Treba nosiť ochranné okuliare alebo štít.



Obsah

KLÚČ K SYMBOLOM

Klíúč k symbolom 2

OBSAH

Obsah 3

ČO JE ČO?

Čo je čo na rezačke? 4

BEZPECNOSTNY PRÍKAZ

Postup pred použitím novej rezačky. 5

Osobné ochranné prostriedky 5

Bezpečnostné vybavenie stroja 6

Kontrola, údržba a servis bezpečnostného vybavenia stroja 6

Všeobecné bezpečnostné opatrenia 7

Všeobecné pracovné pokyny 7

NASTAVENIA A ÚPRAVY

Pohon 10

Nasadenie kotúča 10

Hydraulické hadice 12

Hadica na vodu 12

Prívod vody 12

Dávkovanie vody 12

ŠTART A STOP

Štart a stop 13

ÚDRŽBA

Údržba 14

Demontáž kompletného vodiaceho valčeka 14

Montáž kompletného vodiaceho valčeka 14

Hnacie koleso 15

Výmena podporných valčekov/vodiacich valčekov 15

Rekonštrukcia kotúča 16

Spojky 16

Hydraulické hadice 16

Plán údržby 16

Kotúče spĺňajúce normu EN13236 17

ODSTRÁŇOVANIE PROBLÉMOV

Mechanika 18

TECHNICKÉ ÚDAJE

Predĺženie hydraulických hadíc 19

EÚ vyhlásenie o zhode 19

ČO JE ČO?

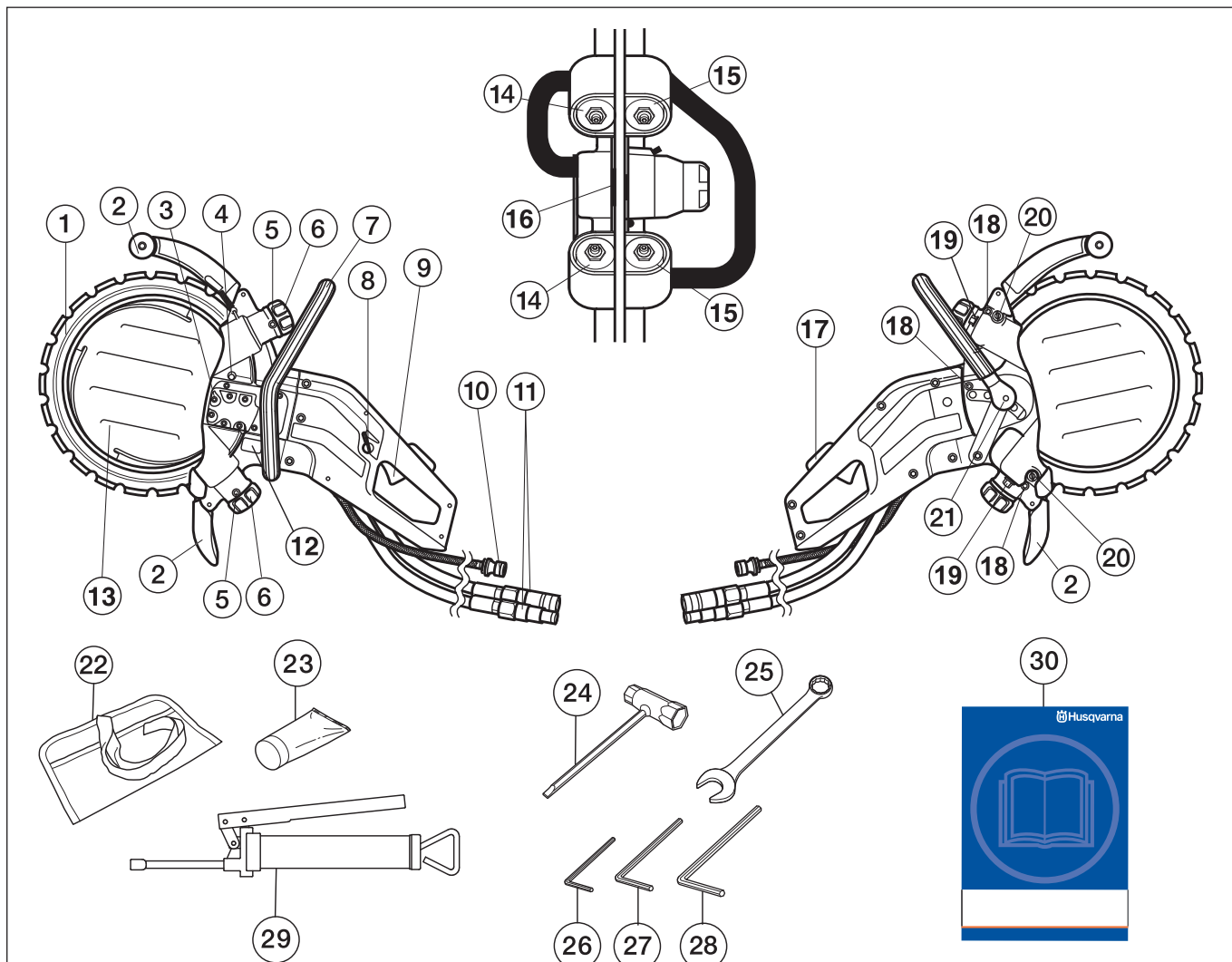

Čo je čo na rezačke?

- | | | | |
|----|---|----|--|
| 1 | Diamantový kotúč | 16 | Hnacie koleso |
| 2 | Ochrana kotúča/ochrana pred rozprašovaním | 17 | Zámok vypínača a ventil zapnutia/vypnutia pre vodu |
| 3 | Hydraulický motor | 18 | Skrutky krytu |
| 4 | Zaistovacie tlačidlo pre hnacie koleso | 19 | Poistné matice pre podporné valčeky |
| 5 | Mazničky | 20 | Skrutky nastavovača |
| 6 | Ovládanie pre vodiace valčeky | 21 | Zámok vypínača pre prednú rukoväť |
| 7 | Predná rukoväť (nastaviteľný) | 22 | Vak na nástroje |
| 8 | Riadenie nastavenia vody | 23 | Mazivo na ložiská |
| 9 | Spínač | 24 | Kombinovaný kľúč |
| 10 | Vodná prípojka | 25 | 19 mm kombinovaný kľúč |
| 11 | Spojky pre hydraulické hadice | 26 | 4 mm šesťhranný kľúč |
| 12 | Typový štítok | 27 | 5 mm šesťhranný kľúč |
| 13 | Vodný kotúč | 28 | 6 mm šesťhranný kľúč |
| 14 | Podporné valčeky | 29 | Mazací lis |
| 15 | Vodiace valčeky | 30 | Návod na obsluhu |

BEZPEČNOSTNY PRÍKAZ

Postup pred použitím novej rezačky.

- Tento stroj je hydraulicky ovládaná rozbrusovacia píla určená na ručné rezanie. Stroj by mal byť pripojený k hydraulickej jednotke s prietokom oleja 35–42 litrov/min. a s maximálnym tlakom 150 barov.
- Starostlivo si prečítajte pokyny.
- Skontrolujte montáž rezného kotúča, pozrite si kapitolu „Montáž“.

Nechajte svojho predajcu značky Husqvarna, aby rezačku skontroloval a vykonal nevyhnutné nastavenia a opravy.



VAROVANIE! Za žiadnych okolností nemeňte pôvodnú konštrukciu stroja bez schválenia od výrobcu. Vždy používajte originálne náhradné diely. Nepovolené zmeny alebo prísľušenstvo môžu viesť k vážnemu zraneniu alebo smrti obsluhy alebo ostatných osôb.



VAROVANIE! Používanie výrobkov ako rezačky, brúsky, vrtačky, ktoré brúsia alebo formujú materiál, môže produkovať prach a výpary, ktoré môžu obsahovať nebezpečné chemické látky. Skontrolujte povahu materiálu, ktorý zamýšľate opracovávať a použite príslušnú ochrannú alebo dýchaciu masku.



VAROVANIE! Rezačka je nebezpečný nástroj, a ak sa používa neopatrne alebo nesprávne, môže spôsobiť vážne, dokonca smrteľné zranenia. Je nanajvýš dôležité, aby ste si prečítali a porozumeli obsahu tejto operátorskej príručky. Určitý prach vytvorený pri brúsení, pílení, mletí, vrtaní a iných stavebných prácach obsahuje chemikálie, o ktorých je známe (v štáte Kalifornia), že spôsobujú rakovinu, vývojové chyby alebo iné reprodukčné poruchy. Niektoré príklady týchto chemikálií sú nasledovné:

Olovo z olovnatých náterov.

Kryštalický kremeň z tehál, cementu a iných stavebných produktov.

Arzén a chróm z chemicky ošetrovaného dreva.

Vaše ohrozenie vyplývajúce z vystavenia sa týmto látkam môže byť rôzne v závislosti od toho, ako často vykonávate tento druh práce. Ak chcete znížiť vystavenie týmto chemikáliám: pracujte na dobre vetranom mieste a pracujte so schváleným bezpečnostným vybavením, napríklad s tými značkami masiek, ktoré sú špeciálne určené na filtrovanie mikroskopických materiálov.

Spoločnosť Husqvarna Construction Products má stratégiu neustáleho vývoja produktu. Spoločnosť Husqvarna si vyhradzuje právo meniť konštrukciu a vzhľad výrobkov bez predchádzajúceho ohlásenia a bez ďalšieho záväzku zavádzať zmeny v konštrukcii.

Všetky informácie a všetky údaje v operátorskej príručke boli platné ku dňu odovzdania operátorskej príručky do tlače.

Osobné ochranné prostriedky



VAROVANIE! Pri akomkoľvek používaní stroja musíte používať schválené osobné ochranné prostriedky. Osobné ochranné prostriedky nevyklúčujú riziko nehôd, ale môže znížiť účinky zranenia v prípade nehody. Pri výbere správnych ochranných prostriedkov sa poraďte so svojím predajcom.

- Ochrannú prilbu
- Ochrana sluchu
- Ochranné okuliare alebo štít



- Dýchacia maska

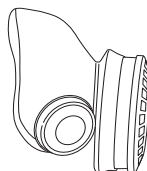

- Odolné rukavice s pevným uchopením.

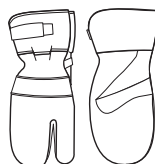

- Priliehavý, odolný a pohodlný odev, ktorý umožňuje úplný voľný pohyb.



- Používajte ochranu na nohy odporúčanú pre materiál, ktorý sa má rezať.
- Topánky s oceľovými špičkami a protišmykovou podrážkou.



- Majte vždy po ruke lekárničku.



BEZPEČNOSTNY PRÍKAZ

Bezpečnostné vybavenie stroja

Táto časť vysvetľuje rôzne bezpečnostné funkcie stroja, ako fungujú a základnú inšpekciu a údržbu, ktoré by ste mali vykonávať na zabezpečenie bezpečnej prevádzky. Pozrite si časť Čo je čo?, kde nájdete umiestnenie týchto častí na stroji.



VAROVANIE! Nikdy nepoužívajte stroj, ktorý má chybné bezpečnostné vybavenie! Vykonávajte inšpekčné, údržbové a servisné úlohy uvedené v tejto časti.

Spínač

Vypínač sa používa na spustenie a zastavenie stroja.

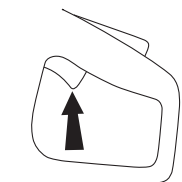

Zámok vypínača a ventil zapnutia/vypnutia pre vodu

Zaistenie vypínača zabraňuje náhodnému použitiu vypínača. Ventil zapnutia/vypnutia pre prívod vody sa tiež ovláda zámkom vypínača.

Keď zatlačíte zámok vypínača (A), otvorí sa vodný ventil a uvoľní sa spínač (B).

Pokiaľ je spínač zatlačený, zámok vypínača zostane zatlačený a vodný ventil otvorený.

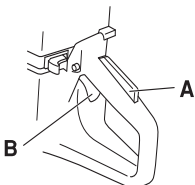

Keď uvoľníte úchop na rukoväti, vynuluje sa spínač aj zámok vypínača. Je to zabezpečené dvomi nezávislými vratnými pružinovými systémami. V tejto polohe sa stroj zastaví a spínač sa zaistí.

Vodný ventil sa vráti do polohy zastavenia, keď pustíte rukoväť.

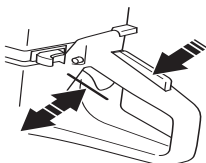

Kryt noža

Tento kryt je namontovaný nad kotúčom a je skonštruovaný tak, aby chránil používateľa pred odmrštenými odrezkami či kúskami kotúča.

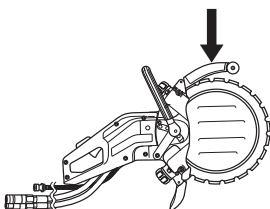

Kontrola, údržba a servis bezpečnostného vybavenia stroja



VAROVANIE! Všetky servisné a opravné práce na stroji si vyžadujú špeciálne školenie. Toto zvlášť platí o bezpečnostnom vybavení stroja. Ak stroj neprejde niektorou z kontrol popísaných nižšie, doneste ho do servisnej dielne. Pri kúpe ktoréhokoľvek z našich výrobkov vám zaručujeme dostupnosť odborných opráv a servis. Ak maloobchodný predajca, ktorý vám predáva stroj nie je servisný zástupca, požiadajte ho o adresu najbližšej servisnej dielne.

Kontrola funkcie spustenia a zastavenia spínača

Naštartujte stroj, uvoľnite spínač a skontrolujte, či sa stroj a kotúč zastavia.

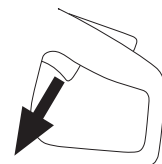

Kontrola zámku spínača

Skontrolujte, či je spínač zaistený, keď je zámok spínača vo východiskovej polohe.

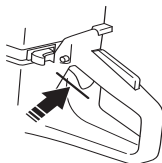

Stlačte zámok spínača a skontrolujte, či sa pri uvoľnení vráti do východiskovej polohy.

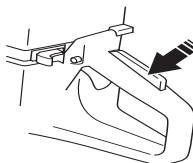

Skontrolujte, či sa spínač a zámok spínača voľne pohybujú a či ich systémy vratných pružín fungujú.

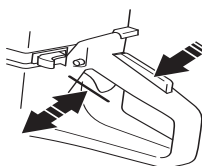

Naštartujte stroj, uvoľnite spínač a skontrolujte, či sa stroj a kotúč zastavia.

BEZPEČNOSTNY PRÍKAZ

Kontrola chrániča kotúča



VAROVANIE! Pred spustením zariadenia sa vždy presvedčte, či je chránič správne nainštalovaný. Skontrolujte tiež, či je kotúč správne nasadený a či nie je žiadnym spôsobom poškodený. Poškodený kotúč môže spôsobiť úrazy. Prečítajte si inštrukcie v časti Montáž.

Skontrolujte, či je chránič kompletný a či na ňom nie sú praskliny a deformácie.

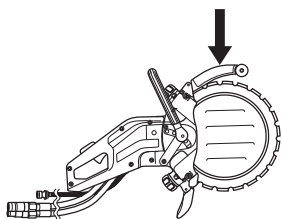

Všeobecné bezpečnostné opatrenia

- Rozbrusovacia píla je určená na rezanie tvrdých materiálov, napríklad pri murárskych prácach. Pri rezaní mäkkých materiálov dávajte pozor na zvýšené nebezpečenstvo spätného nárazu. Pozrite si inštrukcie v časti Ako sa vyhnúť spätnému nárazu.
- Nepoužívajte rezačku bez toho, aby ste si najskôr neprečítali a neporozumeli obsahu tejto operátorskej príručky. Všetok servis mimo bodov uvedených v kapitole Inšpekcia, údržba a servis bezpečnostného zariadenia rezačky by mal vykonávať skúsený servisný personál.
- Nikdy nepoužívajte stroj pri únave, po požití alkoholu alebo liekov, pretože to môže viesť k zníženiu zrakovej schopnosti, schopnosti usudzovania, alebo telesnej rovnováhy.
- Vždy noste vhodný ochranný odev. Pozrite pokyny v rámci kapitoly Osobné ochranné prostriedky.
- Nikdy nepoužívajte stroj na ktorá boli vykonané úpravy a nezhoduje sa s originálnym prevedením.
- Nikdy nepoužívajte poškodenú stroj. Vykonávajte kontroly, údržbu a dodržiavajte servisné pokyny uvedené v tomto návode. Určité opatrenia týkajúce sa servisu a údržby stroj musia vykonávať iba odborníci. Pozrite si pokyny v časti Údržba.
- Nikdy nedovoľte používať stroj inej osobe bez toho, aby ste sa najprv nepresvedčili, že táto porozumela obsahu operátorskej príručky.

Preprava a uchovávanie

Neskladujte ani neprepravujte rozbrusovaciu pílu s nasadeným kotúčom.

Rezačku uchovávajte na uzamykateľnom mieste, aby bola mimo dosahu detí a neoprávnených osôb.

Po použití by sa mal kotúč zložiť zo stroja a starostlivo odložiť. Kotúč skladujte na suchom mieste.

Všeobecné pracovné pokyny



VAROVANIE! Táto časť popisuje základné bezpečnostné predpisy pre používanie rezačky. Tieto informácie nikdy nenahrádzajú odborné zručnosti a skúsenosti. Ak sa dostanete do situácie, keď sa cítite neistí o tom, ako postupovať, zastavte sa a vyhľadajte odbornú pomoc. Spojte sa so svojim predajcom, servisným zástupcom alebo skúseným používateľom rezačky. **Nepokúšajte sa vykonávať úkony, v ktorých nemáte istotu!**

Základné bezpečnostné pravidlá

- Pozrite sa okolo seba:
 - aby ste sa presvedčili, či ľudia, zvieratá alebo ostatné veci nemôžu ovplyvniť vaše ovládanie stroja.
 - Ubezpečte sa, že žiadna z vyššie uvedených častí nemôže prísť do styku s rezným zariadením.
- Nepoužívajte za zlého počasia. Napr. pri hustej hmle, daždi, silnom vetre, extrémnom chlade a pod. Práca pri zlom počasi je únavná a môže viesť k nebezpečným podmienkam, napr. klzkým povrchom.
- Nikdy nezačínajte prácu so strojom predtým, než vyčistíte pracovnú oblasť a máte pod sebou pevný podklad. Ak musíte vykonávať náhle pohyby, dávajte pozor na prekážky. Zabezpečte, aby žiadny materiál nemohol spadnúť na zem a spôsobiť zranenia, keď pracujete so strojom. Buďte zvlášť opatrní, ak pracujete na zvažujúcom sa teréne.
- Zabezpečte, aby sa odev alebo časti tela nedostali do kontaktu s rezným zariadením, keď rotuje.
- Udržujte bezpečnú vzdialenosť od rezného zariadenia, keď sa otáča.
- Ochrana pre rezné zariadenia musí byť vždy, keď stroj beží, pripevnená.
- Zabezpečte, aby pracovná oblasť bola dostatočne osvetlená, a tým bolo vytvorené bezpečné pracovné prostredie.
- Nikdy nepremiestňujte stroj vtedy, keď sa rezné zariadenie otáča.
- Vždy zabezpečte, aby ste mali bezpečný a stabilný pracovný postoj.
- Zabezpečte, aby žiadne rúrky alebo elektrické káble neboli vedené oblasťou, ktorá sa má rezať.

BEZPEČNOSTNÝ PRÍKAZ

Pílenie



VAROVANIE! Bezpečná vzdialenosť od rezačky je 15 metrov. Ste zodpovedný za to, aby sa zvieratá a prizerajúci sa nenachádzali v pracovnej oblasti. Nikdy nezačínajte rezanie dovtedy, kým pracovná oblasť nie je voľná a nemáte pod sebou pevný podklad.

Všeobecné

- Začnite rezanie s motorom na plné obrátky.
- Stroj vždy držte pevne oboma rukami. Držte ho tak, aby palce a prsty obopínali držadlá.

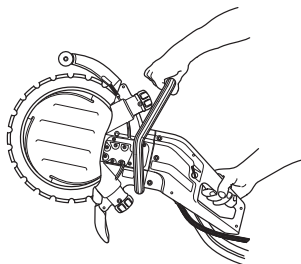

VAROVANIE! Nadmerné vystavenie vibráciám môže viesť k poškodeniu krvného obehu alebo nervovým poškodeniam u ľudí, ktorí majú zhoršený krvný obeh. Pri symptómoch nadmerného vystavenia vibráciám sa obráťte na svojho lekára. Príkladmi týchto symptómov sú: otupenosť, strata citenia, pálenie, bodanie, bolesť, strata sily, zmeny farby alebo stavu pokožky. Tieto symptómy sa bežne objavujú na prstoch, rukách a zápästiach.

Technika rezania

Postup popísaný nižšie má všeobecný charakter. Skontrolujte detaily každého kotúča s ohľadom na individuálnu charakteristiku rezania.

- Podprite spodnú časť opracovávaného kusa tak, aby ste mohli predvídať, čo sa stane a aby rez počas rezania ostával otvorený.

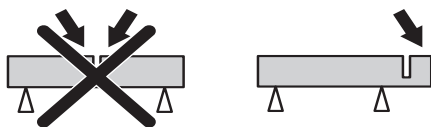

- Pri štartovaní stroja sa ubezpečte, že kotúč sa ničoho nedotýka.
- Vždy režte pri maximálnych otáčkach.
- Začnite rezať postupne, nechajte stroj pracovať bez násilia alebo tlaku na kotúč.
- Pohnite kotúčom pomaly dozadu a dopredu, aby ste vytvorili malú kontaktnú plochu medzi kotúčom a rezaným materiálom. Tak sa teplota kotúča udrží na nízkej úrovni a rezanie bude efektívne.

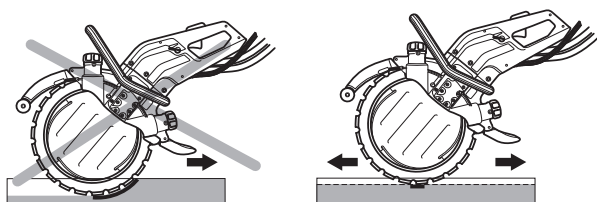

- Posúvajte stroj v jednej línii s kotúčom. Bočný tlak môže zničiť kotúč a je extrémne nebezpečný.



VAROVANIE! Za každých okolností sa vyhnite rezaniu bočnou stranou kotúča, pretože to nevyhnutne spôsobí poškodenie, zlomenie alebo to môže spôsobiť vážne poranenia. Používajte iba reznú časť.

Neťahajte rozbrusovaciu pílu na jednu stranu, kotúč sa môže zaseknúť alebo zlomiť a môže dôjsť k úrazu.

Hĺbka rezu

K3600 MKII dokáže rezať až do hĺbky 260 mm. Ak najprv urobíte vodiaci rez s hĺbkou 50–70 mm, stroj sa vám bude lepšie ovládať. To znamená, že vodný kotúč môže preniknúť do obrobku a pomôcť vám pri ovládaní stroja. Ak sa pokúsíte rezať do úplnej hĺbky naraz, bude to trvať dlhšie. Ak režete na niekoľkokrát, 3– až 4-krát, keď je rez hlboký 260 mm, ide to oveľa rýchlejšie.

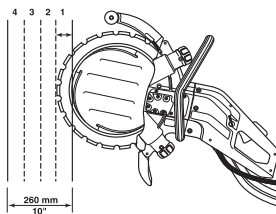

Práca veľkého rozsahu

Rezy prekračujúce 1 m – zaistite brvno pozdĺž rezanej línie. Brvno slúži ako chránič. Použite tento chránič na vytvorenie označujúceho rezu po celej dĺžke rezu. 50–70 mm do hĺbky. Po vytvorení označujúceho rezu odstráňte chrániče.

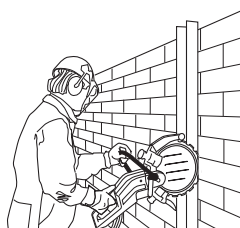

Práca malého rozsahu

Najprv urobte plytký označujúci rez, max. 50–70 mm do hĺbky. Teraz urobte konečný rez.

Postup rezania

Najprv vykonajte dolný horizontálny rez. Teraz urobte dva vertikálne rezy. Zakončíte horným horizontálnym rezom.

Nezabudnite rozdeliť bloky na kúsky, ktoré dokážete bezpečne prepraviť a zdvihnúť.

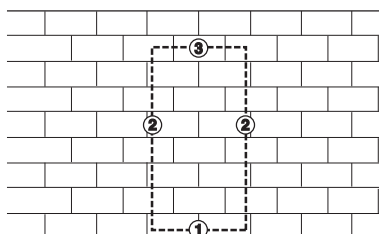

BEZPEČNOSTNÝ PRÍKAZ

UPOZORNENIE! Ak urobíte horný horizontálny rez pred dolným horizontálnym rezom, obrobok spadne na kotúč a zasekne ho.

Ako sa vyhnúť spätnému nárazu



VAROVANIE! Náhle môže dôjsť k veľmi silnému spätnému nárazu, pri ktorom sa rezačka a rezná hlava odráža späť na používateľa. Ak sa toto stane pri pohybe rezného kotúča, môže to spôsobiť vážne poranenie, dokonca smrteľné. Ja nanajvýš dôležité, aby ste porozumeli tomu, čo spôsobuje spätný náraz a aby ste sa mu mohli vyhýbať a používať správnu pracovnú techniku.

Čo je to spätný náraz?

Termín spätný náraz sa používa na popísanie náhlej reakcie, ktorá spôsobuje odhodenie rezačky a rezného kotúča od predmetu, keď sa horný segment kotúča, známy ako oblasť spätného nárazu, dotkne predmetu.

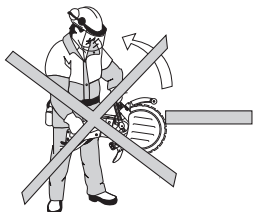

Základné pravidlá

- Nikdy nezačínajte píliť horným kvadrantom čepele, ako vidno na obrázku – je známy aj pod názvom zóna spätného nárazu.

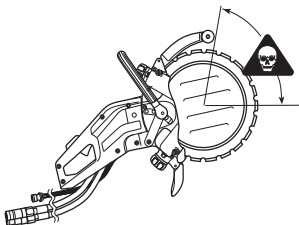

- Stroj vždy držte pevne oboma rukami. Držte ho tak, aby palce a prsty obopínali držadlá.

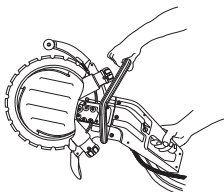

- Udržiavajte dobrú rovnováhu a pevný postoj.
- Vždy režte pri maximálnych otáčkach.
- Od opracovávaného kusa udržiavajte pohodlnú vzdialenosť.
- Buďte opatrní pri vnikaní do jestvujúceho rezu.
- Nikdy nerežte vo výške presahujúcej výšku ramien.
- Buďte v pohotovosti pre prípad, že sa opracovávaný kus pohne alebo sa stane čokoľvek iné, čo by mohlo spôsobiť, že sa rez uzatvorí a kotúč sa zasekne.



VAROVANIE! Rezanie plastov diamantovým kotúčom môže spôsobiť spätný náraz, keď sa materiál kvôli teplu vytvorenému pri rezaní roztaví a prilepí sa na kotúče.

Vtiahnutie

K vtiahnutiu dochádza vtedy, keď sa spodná časť disku náhle zastaví alebo keď sa uzatvorí rez. (Aby ste tomu zabránili, pozrite si kapitolu Základné pravidlá a Zaseknutie/otáčanie nižšie.)

Zaseknutie/otáčanie

K zaseknutiu dochádza vtedy, keď sa uzatvorí rez. Stroj možno vytiahnuť dolu náhle s veľmi silným pohybom.

Ako zabrániť zaseknutiu

Podoprite spodnú časť opracovávaného kusa tak, aby rez pri rezaní a po dokončení rezania zostal otvorený.

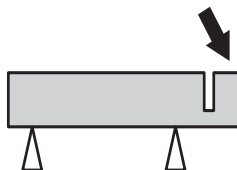

Diamantové kotúče

Diamantové kotúče sú zložené z oceľového telesa s uchytenými segmentami, ktoré obsahujú priemyselné diamanty.

Vždy používajte ostrý diamantový kotúč. Naostríte kotúč rezaním mäkkého materiálu, ako je pieskovec alebo tehla.

Diamantové kotúče sú dostupné v niekoľkých stupňoch tvrdosti. A „mäkký“ diamantový kotúč má relatívne krátku životnosť a vysokú reznú kapacitu. Používa sa na tvrdé materiály, ako je granit a tvrdý betón. A „tvrdý“ diamantový kotúč má dlhšiu životnosť, menšiu reznú kapacitu a mala by sa používať na mäkké materiály, ako je tehla alebo asfalt.

Diamantové kotúče sú ideálne pre murivo, armovaný betón a ostatné kompozitné materiály. Diamantové kotúče sa neodporúčajú na rezanie kovu.

Chladenie vodou



VAROVANIE! Diamantové kotúče nepretržite ochladzujte vodou, aby sa zabránilo prehrievaniu, ktoré môže spôsobiť zlomenie diamantového kotúča a rozleteniu kúskov, následkom čoho môže dôjsť k poškodeniu a úrazu.

Diamantové kotúče by sa mali počas rezania kropiť vodou, aby sa ochladili a aby sa zachytil prach, ktorý vzniká pri rezaní.

Ostrenie diamantových kotúčov

Diamantové kotúče sa môžu pri používaní nesprávneho podávacieho tlaku, resp. pri rezaní určitých materiálov ako je silne armovaný betón, otupiť. Práca s tupým diamantovým kotúčom spôsobuje prehriatie, ktoré môže mať za následok uvoľnenie diamantového segmentu.

Naostríte kotúč rezaním mäkkého materiálu, ako je pieskovec alebo tehla.

Vibrácie na diamantových kotúčoch

Kotúč môže stratiť presnosť a vibrovať, ak vyvíjate príliš silný tlak.

Nižší tlak môže vibrácie zastaviť. Inak kotúč vymeňte. Kotúč musí byť určený na materiál, ktorý sa bude rezať.

NASTAVENIA A ÚPRAVY

Pohon

Vďaka jedinečnému dizajnu stroja sa hnací výkon neprenáša v strede kotúča. Príruby na dvoch vodiacich valčekoch sa pohybujú v drážkach kotúča. Pružiny na vodiacich valčekoch vytlačujú valčeky, ktoré zasa tlačia hranu v tvare V na vnútorný priemer kotúča proti drážke v tvare V v hnacom kolese. Hnacie koleso je nasadené na náprave, ktorá je poháňaná hydraulickým motorom.

To umožňuje rezať do hĺbky 260 mm s 350 milimetrovým diamantovým kotúčom.

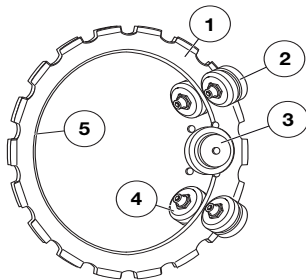

- 1 Nôž
- 2 Podporné valčeky
- 3 Hnacie koleso
- 4 Vodiace valčeky
- 5 Okraj v tvare V

Základná údržba

Pri používaní kotúča sa vnútorný priemer a drážka v hnacom kolese opotrebovávajú.

Kruhová rezačka bude v budúcnosti tiež dobre fungovať, ak:

- hnacie koleso nie je príliš opotrebované

A) Nové

B) Opotrebované

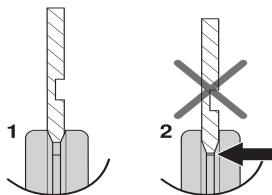

- vodiace valčeky nie sú príliš opotrebované

A) Nové

B) Opotrebované

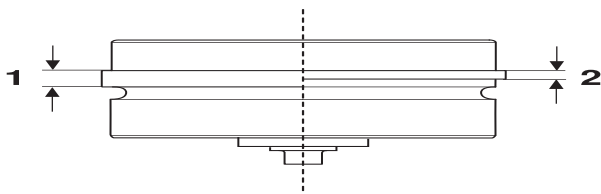

- nastavenie medzi valčkami a kotúčom je správne.

Nastavenie valčeka by sa malo kontrolovať dvakrát počas životnosti diamantového kotúča, raz po nainštalovaní kotúča a druhý raz, keď je kotúč napoly opotrebovaný.

Nasadenie kotúča



VAROVANIE! Pri vykonávaní údržby vždy odpojte rozbrusovaciu pílu od hydraulickej prípojky. Nečakané pohyby kotúča môžu spôsobiť vážne poranenia.

Ponúkame niekoľko kotúčov pre rôzne materiály. U vášho predajcu značky Husqvarna si overte, ktoré kotúča sa najlepšie hodia pre vaše použitie.

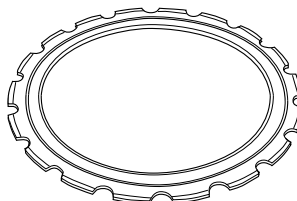

VAROVANIE! Je zakázané rekonštruovať použitý kotúč. Použitý kotúč môže byť zoslabený. Rekonštruovaný kotúč môže prasknúť alebo sa rozlomiť na kusy a vážne poraniť operátora alebo iné osoby.



VAROVANIE! Pred nasadením kotúča na stroj skontrolujte, či nie je poškodený. Poškodené kotúče sa môžu rozpadnúť a spôsobiť vážne úrazy.

- Zotrite akékoľvek nečistoty z povrchu kotúča.

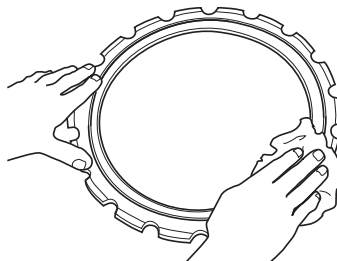

- Uvoľnite poistné matice na kryte podporného valčeka.

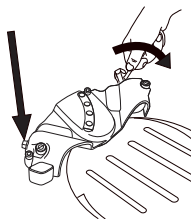

- Vyskrutkujte o niekoľko otáčok nastavovacie skrutky.

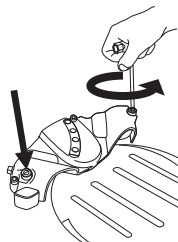

NASTAVENIA A ÚPRAVY

- Povoľte tlačidlo, aby ste zmenšili zaťaženie pružín.

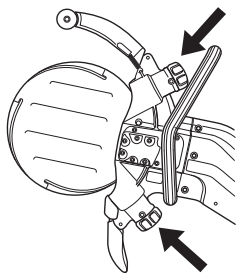

- Vytiahnite zámok pre prednú rukoväť a presuňte rukoväť do servisnej polohy.

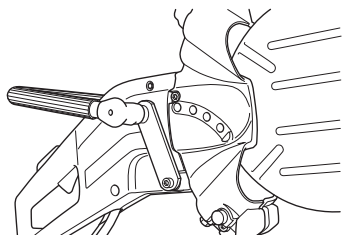

- Vyskrutkujte tri skrutky, ktoré držia chránič podporného valčeka, pomocou 6 mm šesťhranného kľúča a zdvihnite kryt.

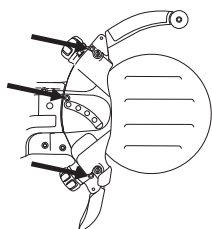

- Nasadte kotúč.

NEZABUDNITE! Kotúč má na jednej strane drážku (A), ktorá slúži ako vodiaca drážka pre podporné valčeky. Uistite sa, že okraj kotúča v tvare V vstupuje do hnacieho kolesa a že vodiaca drážka kotúča zapadá do vodiacich valčekov. Pozrite si tiež časť Pohon.

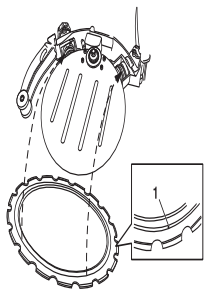

- Ak je to potrebné, zatlačte dnu vodiaci valček, aby sa dostal na drážku na kotúči.

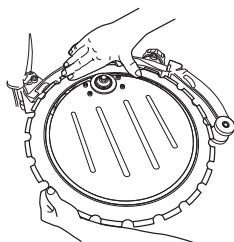

- Nasadte chránič podporného valčeka a ubezpečte sa, že príruby na vodiacich valčekoch stále správne pasujú do drážok kotúča. Teraz úplne utiahnite tri skrutky.

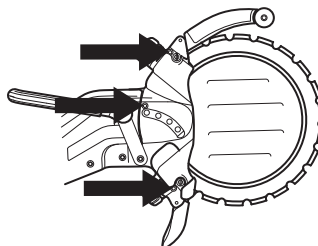

- Otočte kotúč a uistite sa, že podporné valčeky nie sú zachytené o kotúč.

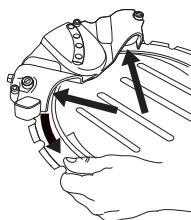

- Nastavte nastavovacie skrutky tak, aby boli podporné valčeky v kontakte s kotúčom.

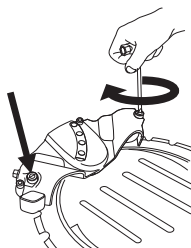

- Nastavte ich tak, aby ste mohli ľahko palcom zastaviť podporné valčeky, keď sa kotúč otáča. Podporné valčeky by mali kotúč sledovať iba príležitostne.

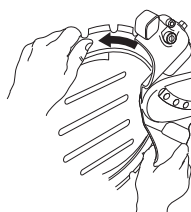

- Utiahnite poistné matice na chrániči podporného valčeka.

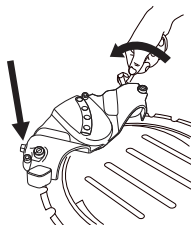

- Otočte kotúč a uistite sa, že stále udržíte valčeky palcom, keď sa kotúč otáča.

NASTAVENIA A ÚPRAVY

NEZABUDNITE! Stroj by mal byť vo vzpriamenej polohe. Ak stroj leží na boku, kvôli hmotnosti kotúča sa nedá ľahko vykonať správne meranie.

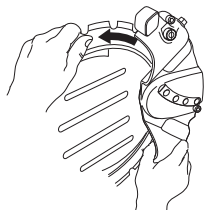

- Úplne utiahnite tlačidlá a stroj je pripravený na použitie.

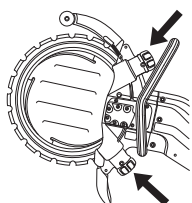

Hydraulické hadice



VAROVANIE! Rozbrusovacia píla nesmie byť pripojená k hydraulickému tlaku vyššiemu ako 150 barov (3000 psi).

- Pred pripojením hadíc: Ubezpečte sa, že spojky na stroji aj na hadiciach sú čisté.
- Pripojte tlakovú hadicu (A) z hydraulického systému k samičej spojke na stroji.
- Pripojte druhú hydraulickú spojku (B) k samčej spojke. Táto hadica vedie olej späť do nádoby.

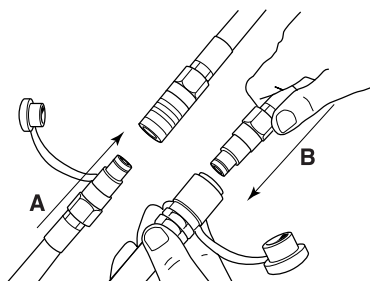

UPOZORNENIE! Ak potrebujete hadice dlhšie ako 18 metrov, môžu sa spojiť dve súpravy hadíc. Nespájajte viac ako dve súpravy, pretože spojky spôsobujú veľký pokles výkonu. Pozrite si Technické údaje.

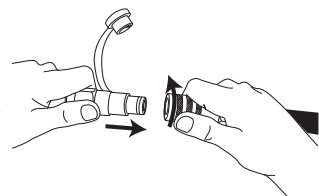

UPOZORNENIE! Pred použitím stroja sa otočením bezpečnostných západiek na spojkách do zaistenej polohy ubezpečte, že hadice sa nemôžu náhodne uvoľniť.



VAROVANIE! Keď je stroj v prevádzke, hadice sú pod extrémnym tlakom. Nepokúšajte sa o pripojenie alebo odpojenie hadíc, keď je hydraulický systém v prevádzke. Môže dôjsť k vážnym poraneniam.

Hadica na vodu

Pripojte vodnú hadicu k prívodu vody. Prietok vody sa aktivuje otvorením spätného ventilu. Minimálny prietok vody: 4 l/min. Všimnite si, že výstupok hadice na stroje je vybavený filtrom.

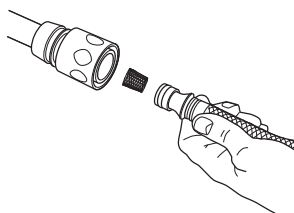

Prívod vody

Keď zatlačíte zámok spínača (A), vodný ventil sa otvorí.

Vodný ventil zostane otvorený a zámok spínača (A) zostane zatlačený, pokiaľ budete držať zatlačený spínač (B).

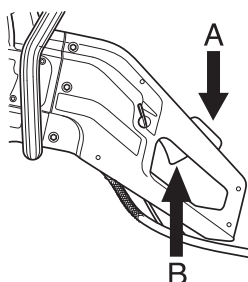

Dávkovanie vody

Počas prevádzky sa dá prietok vody nastaviť palcom.

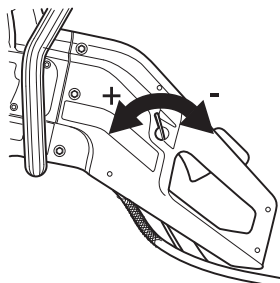

Pre maximálnu životnosť kotúča je potrebný výdatný prietok vody.

UPOZORNENIE! Tlak vody a prietok vody sú extrémne dôležité pre chladenie kotúča a jeho životnosť. Nedostatočné chladenie skracaie životnosť vodiacich valčekov, hnacieho kolesa a kotúča.

Štart a stop



VAROVANIE! Pred naštartovaním dbajte na nasledovné:

Ubezpečte sa, že máte dobrý postoj a že kotúč nemôže prísť do styku so žiadnym predmetom.

Držte nepovolane osoby mimo pracovnej oblasti.

Skontrolujte, či zdroj napájania (hydraulická jednotka) dodáva správny prietok a tlak oleja.

Štartovanie

- Uchopte prednú rukoväť ľavou rukou.

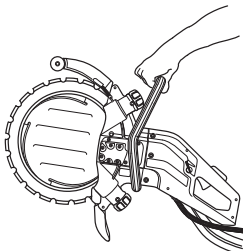

- Uchopte zadnú rukoväť pravou rukou. Keď uchopte zadnú rukoväť, uvoľní sa tým zámok spínača.

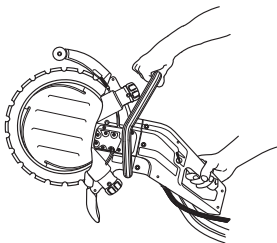

Zastavenie

Stroj sa zastaví uvoľnením spínača.

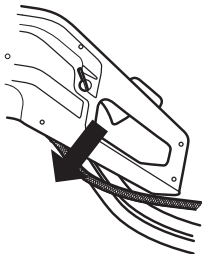

Údržba

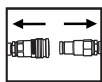

VAROVANIE! Kontrola a/alebo údržba sa musí vykonávať s odpojenými hydraulickými hadicami.

Demontáž kompletného vodiaceho valčeka

- Odmontujte kryt podporného valčeka.

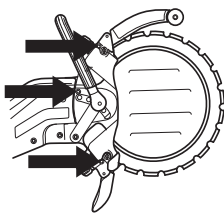

- Zdvihnite kotúč.

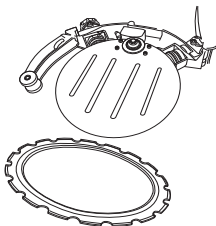

- Odskrutkujte gombík. Najprv otočte gombík o niekoľko otáčok, kým nepocítite odpor. Potom bude vodiaci valček nasledovať gombík von a zastaví sa, keď pocíti odpor.

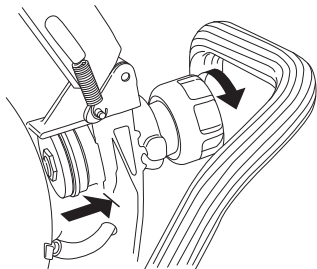

Vodiaci valček je tlačný do gombíka. Ak chcete uvoľniť vodiaci valček, musíte pokračovať v otáčaní gombíka, až kým sa úplne neuvoľní.

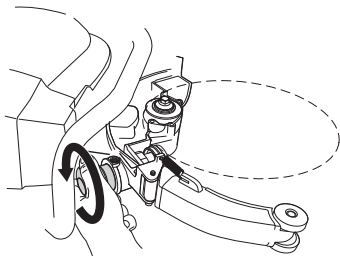

- Vodiaci valček sa teraz dá vytiahnuť von z rámu.

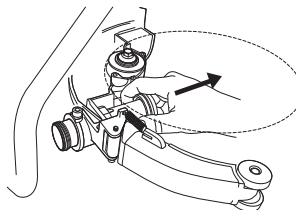

Montáž kompletného vodiaceho valčeka

- Zaskrutkujte gombík na doraz a potom ho povoľte o 2 otáčky.

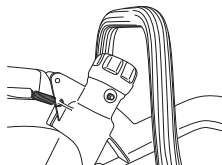

- Vložte vodiaci valček do rámu.

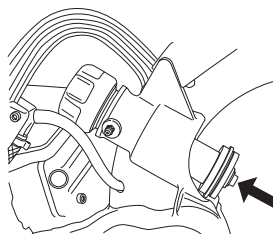

- Teraz zatlačte vodiaci valček na gombík.

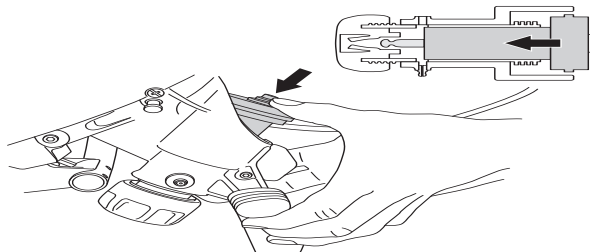

Namažte puzdro vodiaceho valčeka mazivom. Nasadte mazací lis na mazničky (A) a natlačte dnu mazivo, kým čisté mazivo nezačne vychádzať z otvoru preplnenia (B).

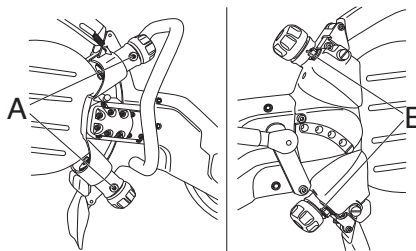

- Nasadte kotúč. Pozrite si časť Nasadenie kotúča.

Dôležité poznámky:

- Podporné valčeky nepoháňajú kotúč.
- Nesprávne nastavenie môže spôsobiť poškodenie kotúča.
- Ak sa kotúč otáča pomaly alebo sa zastaví, ihneď zastavte rezanie a odstráňte problém.

Hnacie koleso

- 1 Zaisťte nápravu pomocou zaistovacieho tlačidla. Pozrite si pokyny v časti Čo je čo?.
- 2 Povoľte stredovú skrutku a vyberte podložku.

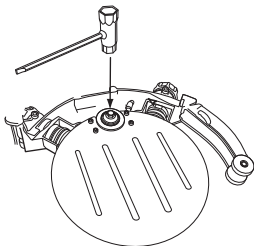

- 3 Teraz môžete zdvihnúť hnacie koleso.

NEZABUDNITE! Pri nasadzovaní nového kotúča vymeňte hnacie koleso. Opatrené hnacie koleso môže spôsobiť prekĺzavanie kotúča a jeho poškodenie.

Nedostatočný prietok vody výrazne skracuje životnosť hnacieho kolesa.

Výmena podporných valčekov / vodiacich valčekov

- Odmontujte kryt podporného valčeka.

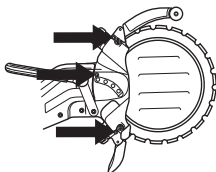

- Skontrolujte opotrebovanie valčekov.
- Použite 19 mm kľúč a 5 mm šesťhranný kľúč na výmenu valčekov.

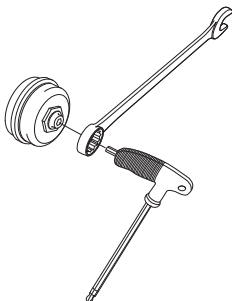

Mazivom na ložiská namažte vnútro valčekov pred nasadením nových valčekov.

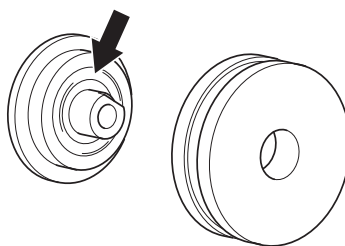

- Vymeňte vodiace valčeky, keď je opotrebovaná polovica príruby valčekov.

A) Nové

B) Opatrené

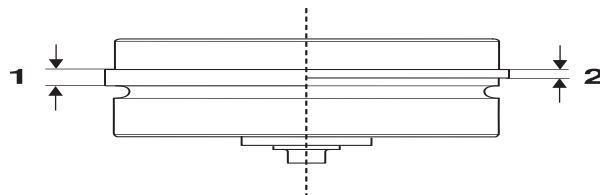

- Vymeňte podporné valčeky, keď je povrch valčeka plochý, (alebo) keď sa opotrebuje drážka na povrchu valčeka.

A) Nové

B) Opatrené

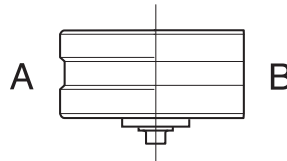

Keď vymieňate opotrebované valčeky za nové, musíte nastaviť valčeky proti kotúču. Pozrite si pokyny v časti Nastavenia a úpravy.

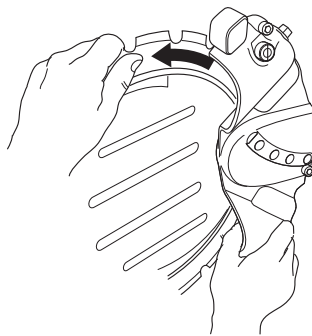

Rekonštrukcia kotúča



VAROVANIE! Kotúče kruhových rezačiek sa nesmú rekonštruovať. Kvôli svojmu dizajnu je kotúč kruhovej rezačky vystavený inému namáhaniu ako stredovo poháňaný 14-palcový diamantový kotúč. Po prvé, hnacie koleso je poháňané na vnútornom priemere kotúča, takže opotrebovaniu sú vystavené povrchové plochy hnacieho kolesa aj kotúč. Jadro kotúča sa stenčuje a chránič sa rozširuje, čo bráni tomu, aby bol kotúč poháňaný kolesom. Po druhé, kotúč je vystavený namáhaniu z valčekov a zo samotného procesu rezania, keď sa kotúč nedrží úplne rovno. Ak bol kotúč rekonštruovaný, hromadí sa v ňom napätie, až kým nepraskne alebo sa nezlomí. Rozbitý kotúč môže spôsobiť vážne poranenia používateľovi alebo iným osobám. Z tohto dôvodu spoločnosť Husqvarna neschvaľuje kotúče kruhových rezačiek, ktoré boli rekonštruované. Pokyny vám poskytne váš predajca značky Husqvarna.

Spojky

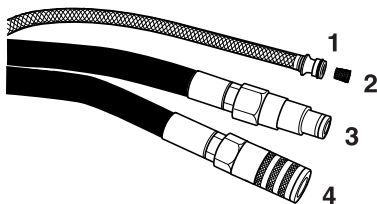

- 1 Voda
- 2 Vodný filter
- 3 Návrat
- 4 Tlak

DÔLEŽITÉ! Ak je spojka špinavá, nečistoty môžu preniknúť do oleja a spôsobiť nadmerné opotrebovanie hydraulického motora, hydraulického čerpadla, ventilov atď. Môžu tiež zabrániť správne utesneniu spojky.

Spojky pred pripojením k hydraulickému systému a k stroju vždy vyčistite. Ubezpečte sa, že poistka sa pohybuje ľahko.

Ak je to potrebné, vyčistite vodný filter.

Hydraulické hadice

Každý deň pred použitím stroja skontrolujte hydraulické hadice. Prasknuté, pokrčené alebo oslabené hadice sa musia vymeniť.

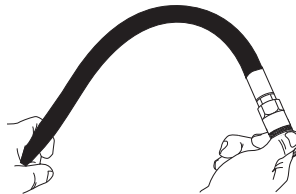

Plán údržby

UPOZORNENIE! Tabuľka je založená na každodennom používaní zariadenia.

ÚDRŽBA

	Denne	Dvakrát za týždeň
Podporné a vodiace valčeky		
Skontrolujte opotrebovanie podporných valčekov.		X
Skontrolujte opotrebovanie vodiacich valčekov.	X	
Namažte vodiace valčeky.	X	
Hydraulický systém		
Skontrolujte hydraulické hadice.	X	
Skontrolujte a vyčistite vodnú trysku.	X	
Hnací systém		
Skontrolujte stav hnacieho kolesa.		X
Vodný systém		
Skontrolujte a vyčistite vodné trysky na vodnom kotúči.		X
Skontrolujte ovládanie nastavenia vody.		X
Skontrolujte filter vo vodnej spojke.		X
Ovládacie prvky		
Skontrolujte, či ovládacie prvky fungujú.	X	
Nôž		
Skontrolujte stav ochrany kotúča.	X	
Skontrolujte vodný kotúč.		X

Kotúče spĺňajúce normu EN13236

Husqvarna K3600 MKII vyhovuje normám 98/37/EC a EN13236 iba spolu s nasledovnými kotúčmi:

Typ	Priemer, mm
Husqvarna	
PXR XX	350
ELR XX (5,6 / ,220)	350
SLR XX	350
R550-0355 (5,6 mm)	350
R530-0355	350
R510-0355 (5,6 mm)	350

Poznámka: Kotúče sa dodávajú v rôznych stupňoch tvrdosti pre rozličné materiály, čo je označené dvomi číslicami, XX.

ODSTRAŇOVANIE PROBLÉMOV

Mechanika

Príznak	Pravdepodobná príčina
Kotúč sa neotáča.	Gombíky valčeka nie sú úplne utiahnuté.
	Kotúč nie je správne nasadený na vodiacich valčekoch.
	Valčeky sú príliš napnuté.
	Možné chybné pripojenie hadice k hydraulickému systému.
	Možné chybné pripojenie systému k napájaciemu zdroju alebo iný problém s hydraulikou.
Kotúč sa otáča príliš pomaly.	Gombíky valčeka nie sú úplne utiahnuté.
	Opotrebované hnacie koleso.
	Vnútorý oblúk kotúča v tvare V je opotrebovaný.
	Pružiny na vodiacich valčekoch sú zoslabené.
	Znečistený pretlakový ventil v hydraulickom systéme.
	Gombík ventilu na hydraulickom motore sa nepohybuje na správnu vzdialenosť.
	Chybné ložiská valčekov.
	Nepriemeraný prietok oleja, skontrolujte prietok hydraulického oleja.
Kotúč vyskakuje von zo správnej polohy.	Nastavenie valčeka je príliš voľné.
	Opotrebované vodiace valčeky.
	Kotúč nie je správne nasadený na vodiacich valčekoch.
	Poškodený kotúč.
Kotúč sa deformuje.	Valčeky sú príliš napnuté.
	Kotúč sa prehrieva.
Segmenty sa lámu.	Ohnutý, skrútený alebo zle udržiavaný kotúč.
Kotúč reže príliš pomaly.	Nesprávny kotúč pre rezaný materiál.
	Skontrolujte, či sa ku kotúču dostane správne množstvo vody.
Kotúč preklzáva.	Vodiace valčeky sa nepohybujú dnu a von voľne. Zaseknutý valček nemôže tlačiť kotúč dostatočne silno proti hnciemu kolesu.
	Opotrebované hnacie koleso. Abrázivný materiál a príliš málo vody, keď rezanie zvyšuje opotrebovanie kolesa.
	Opotrebovaná prírubá vodiaceho valčeka. Keď je opotrebovaná viac ako polovica šírky príruby, kotúč preklzáva.
	Drážka kotúča a vnútorný oblúk sú opotrebované. Spôsobené nedostatočným opláchnutím abrazívneho materiálu a/alebo opotrebovaným hncím kolesom, ktoré spôsobuje preklzavanie kotúča.

Technické údaje

Priemer kotúča, mm/palce	350/14"
Hĺbka rezu, mm	260/10"
Max. obvodová rýchlosť, m/s / ot./min	55/3000
Max. otáčky motora, ot./min	17000
Hydraulický motor	Prevodový motor (otvorený stredový ventil)
Max. hydraulický tlak, bar/ (psi)	150 / 2200
Prietok oleja, min.-max., l/min	35-42
Výška, mm	410
Dĺžka, mm	715
Šírka, mm	260
Hmotnosť, okrem kotúča, kg	8,3
Hmotnosť, kruhový kotúč, kg	0,8
Špecifikácie, hydraulický olej*	150 VG 32 (10W)**
Teplota oleja (prevádzková), °C	60
Spotreba vody, l/min	4
Hydraulické spojky	1/2" FF podľa predpisov HTMA. (závit 3/8")

*Odporúčame používať schválený hydraulický olej šetrný k životnému prostrediu.

**Pri vysokej teplote prostredia použite olej s vyššou viskozitou.



TECHNICKÉ ÚDAJE

Emisie hluku (pozri poznámku 1)

Hladina akustického výkonu, meraná v dB(A) 110

Hladina akustického výkonu, garantovaná
 $L_{WA}dB(A)$ 111

Hladiny hluku (vid' poznámka 2)

Hladina akustického tlaku na sluch obsluhy,
dB(A) 99

Hladiny vibrácií (vid' poznámka 3)

Predná rukoväť, m/s^2 4,3

Zadná rukoväť, m/s^2 6,0

Poznámka 1: Emisie hluku do okolia sa merajú ako akustický výkon (L_{WA}) v súlade so smernicou EÚ 2000/14/ES.

Poznámka 2: Hladina tlaku hluku podľa smernice EN 792-7/A1. Uvádzané údaje pre ekvivalentnú hladinu akustického tlaku stroja majú typický štatistický rozptyl (štandardnú odchýlku) 1,0 dB (A).

Poznámka 3: Stupeň vibrácií podľa smernice EN 792-7/A1. Uvádzané údaje pre ekvivalentnú hladinu vibrácií majú typický štatistický rozptyl (štandardnú odchýlku) 1 m/s^2 .

Predĺženie hydraulických hadíc

Pri predĺžovaní hydraulických hadíc sa musí vnútorný priemer hadice zväčšiť podľa tabuľky, aby sa vyvážila strata výkonu.

Predĺženie, m	Vnútorný priemer hydraulickej hadice, palce
Až do 30 m	1/2
30-45	5/8
45-100	3/4

EÚ vyhlásenie o zhode

Spoločnosť **Husqvarna AB**, SE-433 81 Göteborg, Švédsko, tel: +46-31-949000, zodpovedne vyhlasuje, že rozbrusovacia píla **Husqvarna K 3600** so sériovými číslami z roku 2010 a novšími (rok je jasne uvedený na štítku s menovitými údajmi, nasledovaný sériovým číslom), spĺňa požiadavky SMERNICE RADY:

- zo 17. mája 2006, „Smernica o strojoch“ **2006/42/ES**.
- z 8. 5. 2000 „ohľadom emisií hluku do okolia“ **2000/14/EG**.

Boli uplatnené nasledovné normy: EN ISO 12100:2003, EN 792-7/A1:2008, EN 982/A1:2008.

Göteborg 29.januára 2009

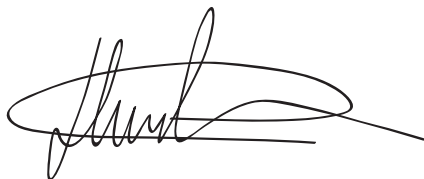

Henric Andersson

Viceprezident, vedúci Oddelenia pre rozbrusovacie píly a konštrukčné vybavenie

Husqvarna AB

(Oprávnený zástupca spoločnosti Husqvarna AB a zodpovedný za technickú dokumentáciu.)

Pôvodné pokyny



1153345-68

2014-08-29